

# Занятия для успешного развития ребенка 4-5 лет

## Представлены 15 занятий

### Занятие 1.

- 1** Раскрась только предметы, похожие на круг.

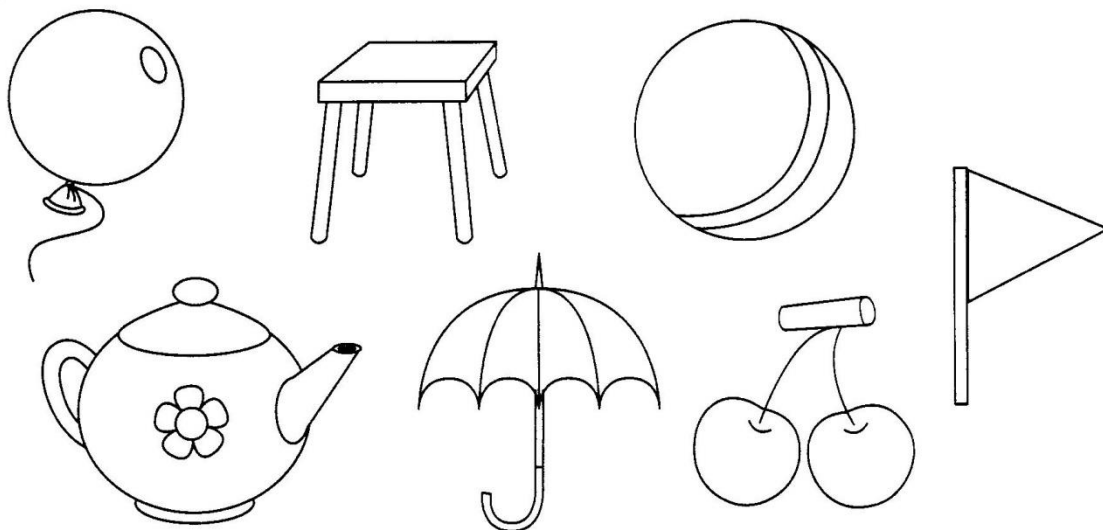

- 2** Найди лишний предмет и раскрась.

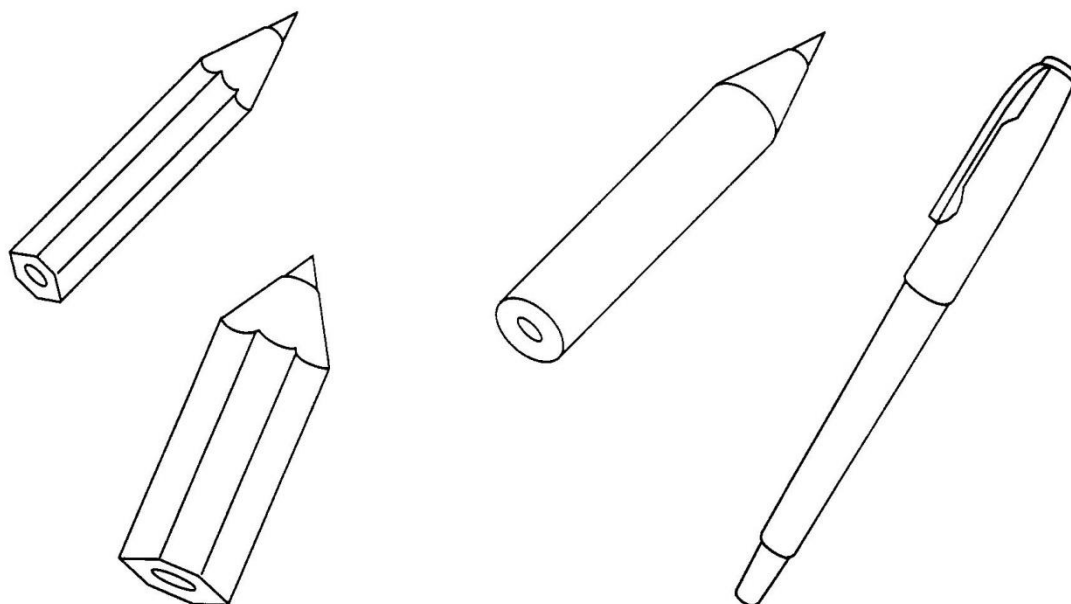

**3** Где большой флажок, а где маленький? Раскрась большой флажок красным цветом, а маленький - желтым.

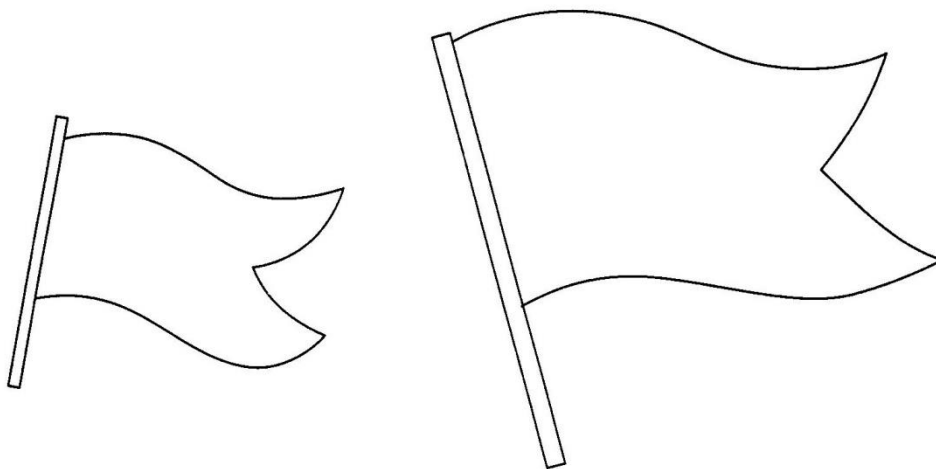

**4** Проведи линию посередине дорожки.

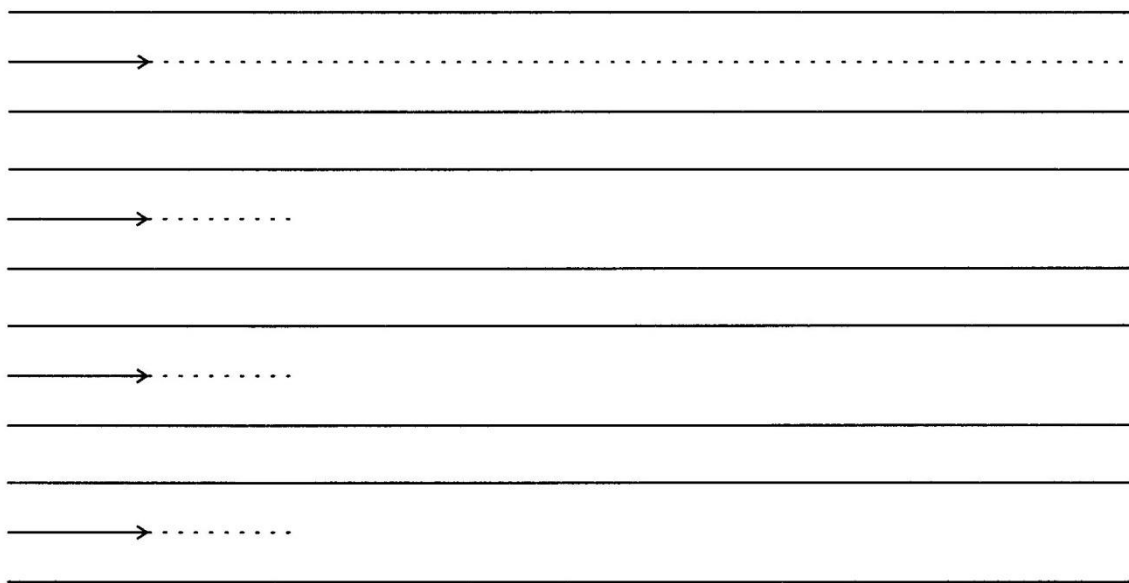

## Занятие 2.

**1** Расставь значки в фигурах в соответствии с образцом.

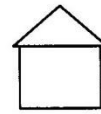
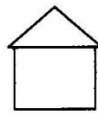
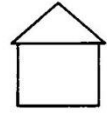
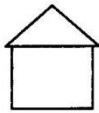
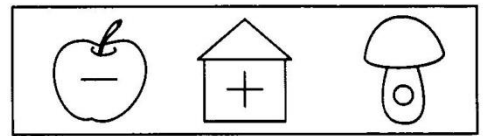

**2** Найди лишний предмет и раскрась.

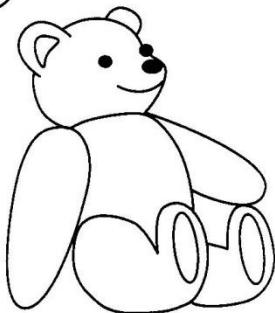

**3** Соедини одинаковые большие и маленькие предметы.

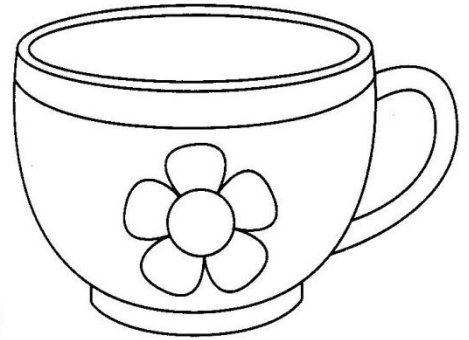
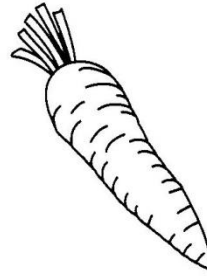
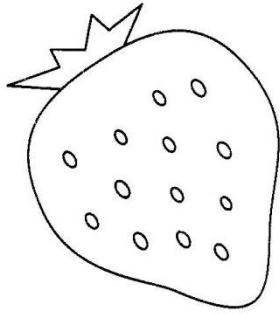
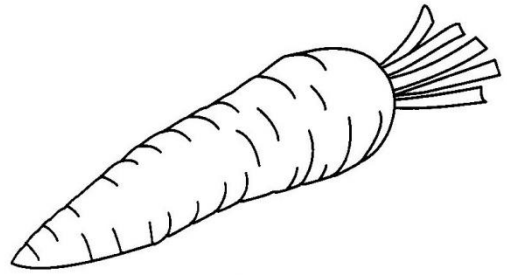
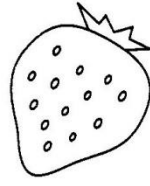
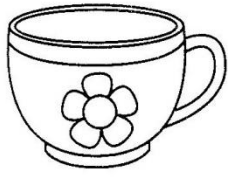

**4** Проведи линию посередине дорожки.

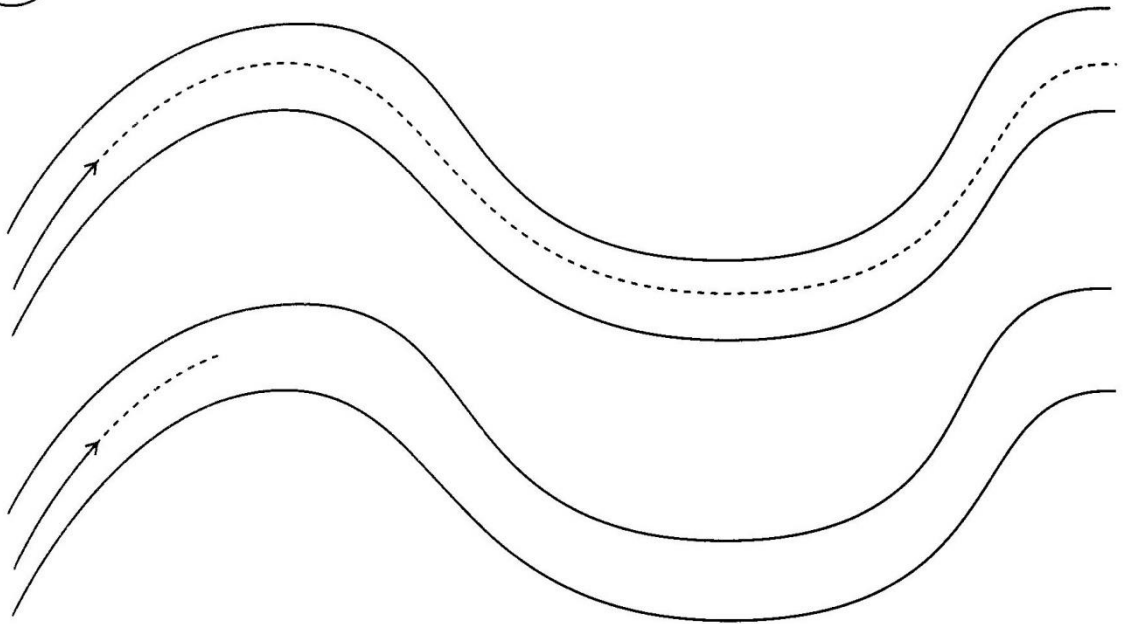

### Занятие 3.

**1** Найди и раскрась два одинаковых чайника.

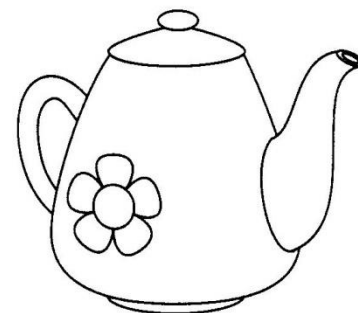
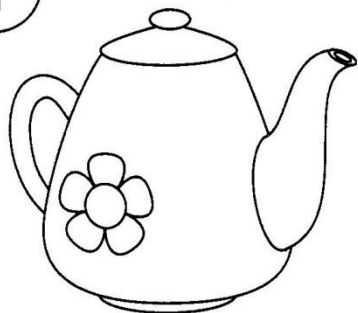

**2** Найди лишний предмет и раскрась.

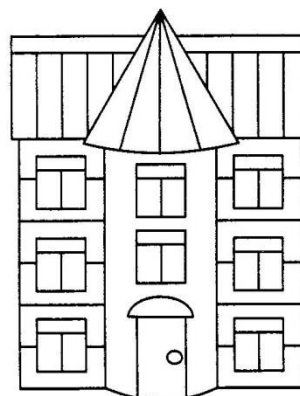
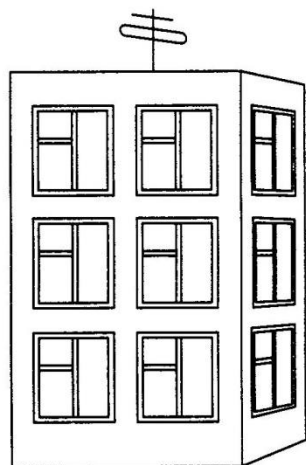
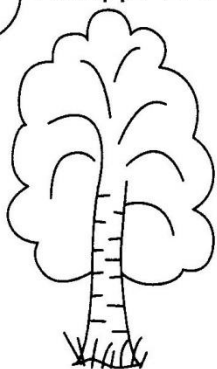

- 3** Где длинная гусеница, а где короткая?  
Раскрась длинную гусеницу зеленым цветом, а короткую - желтым.



- 4** Проведи линию посередине дорожки.

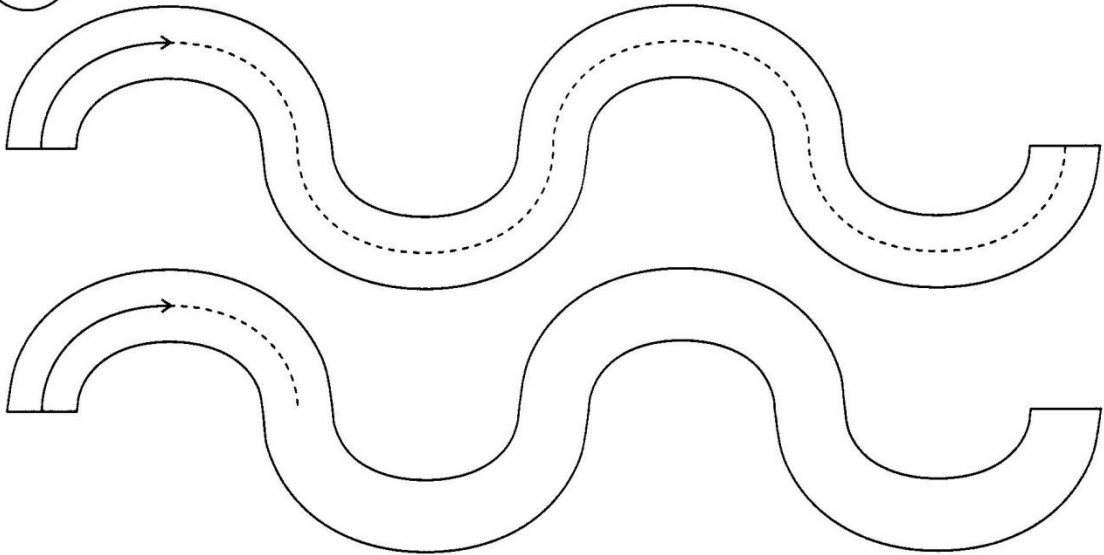

## Занятие 4.

**1** Дорисуй зонтикам ручки, а мячикам полосы.

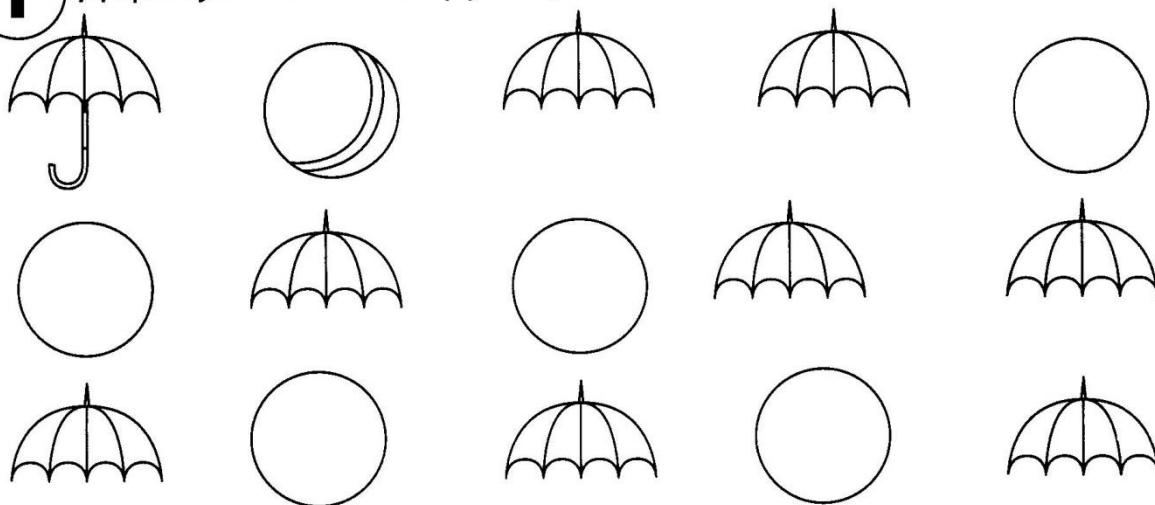

**2** Найди лишний предмет и раскрась.

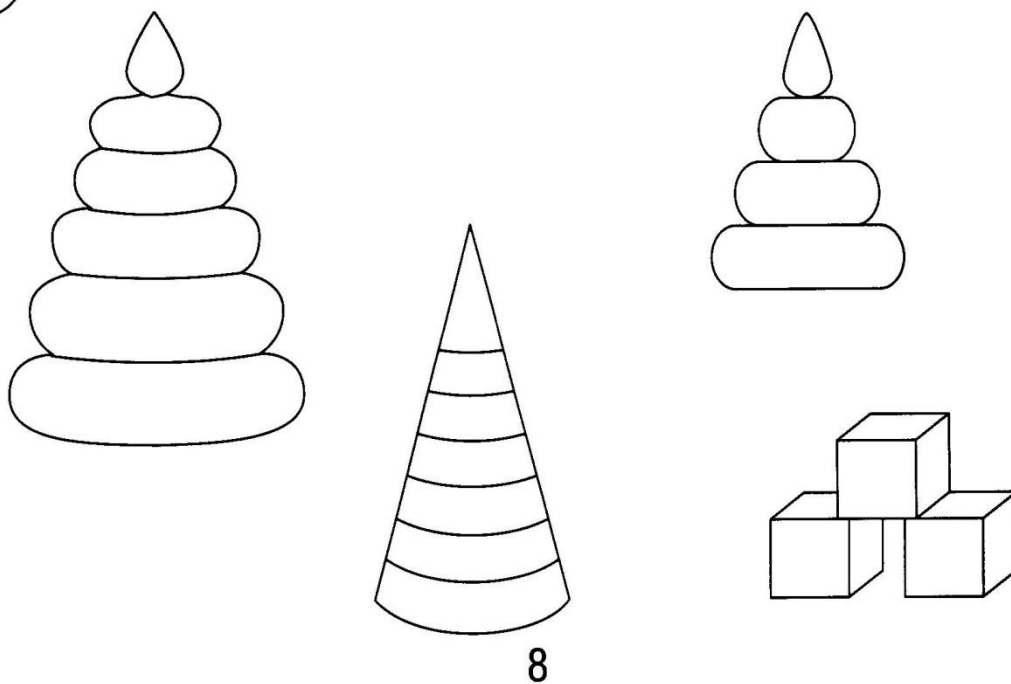

**3** Где высокий дом, а где низкий? Раскрась высокий домик красным цветом, а низкий - синим.

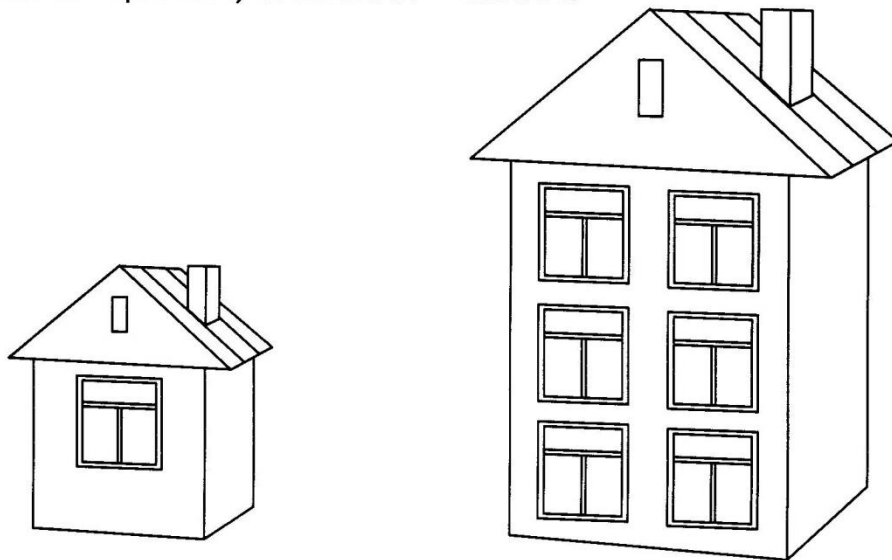

**4** Проведи линию посередине дорожки.

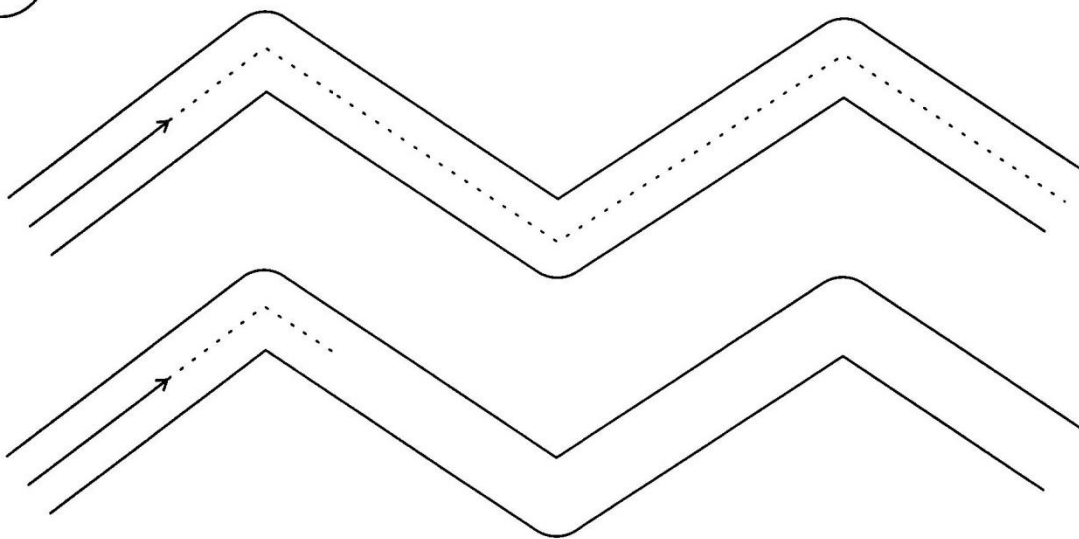



## Занятие 5.

**1** Найди одинаковые фигурки и объедини их линией.

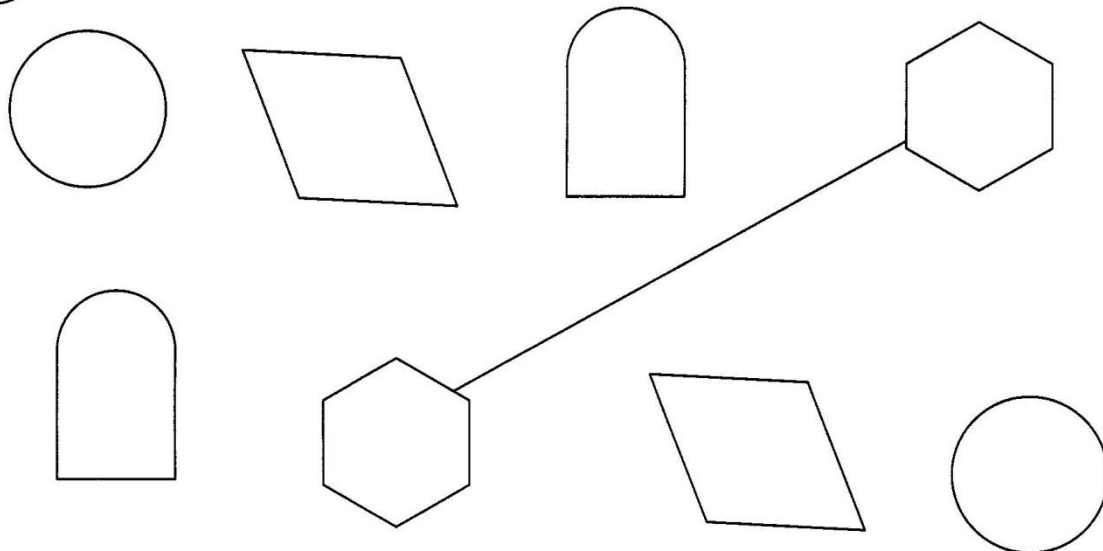

**2** Найди лишний предмет и раскрась.

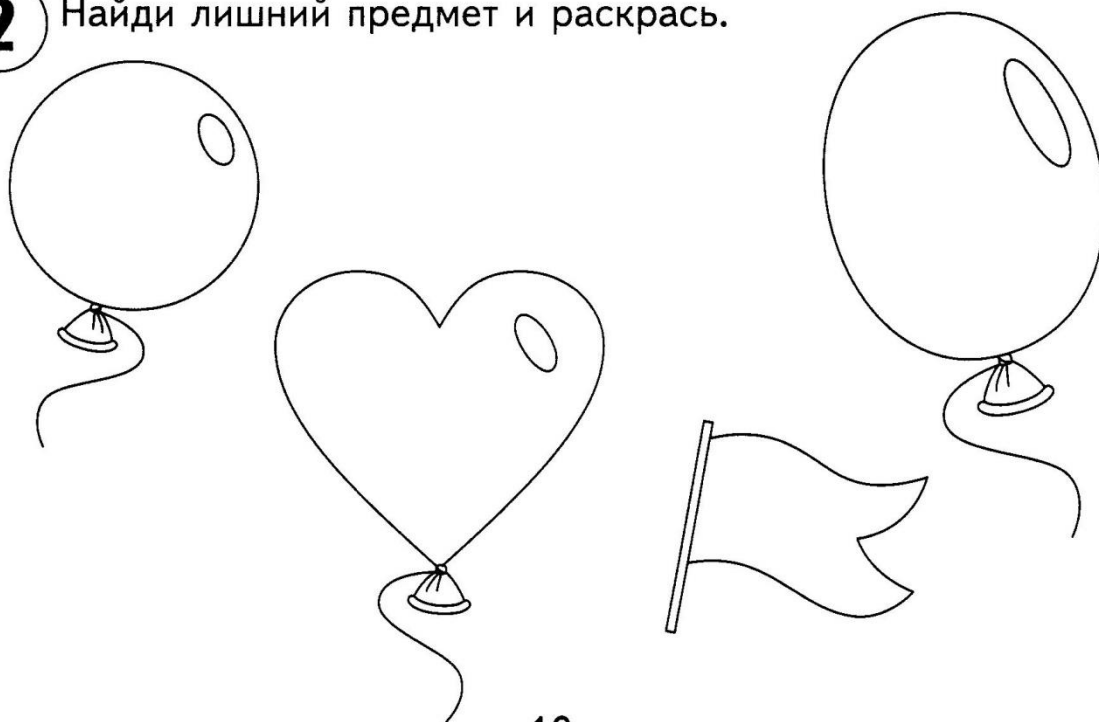

- 3** Где широкая линейка, а где узкая? Раскрась широкую линейку зеленым цветом, а узкую - синим.

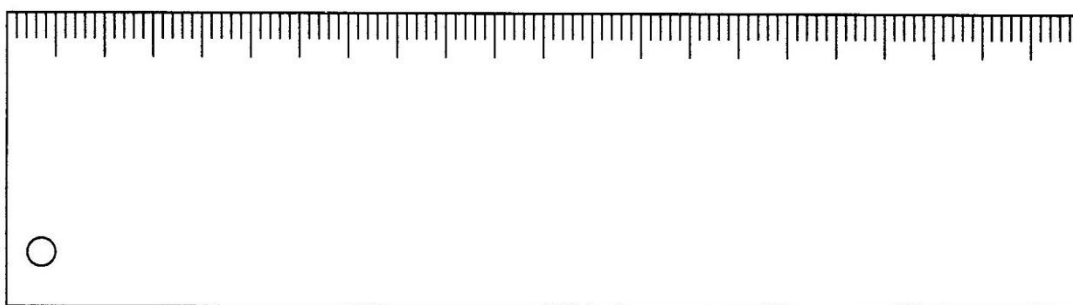
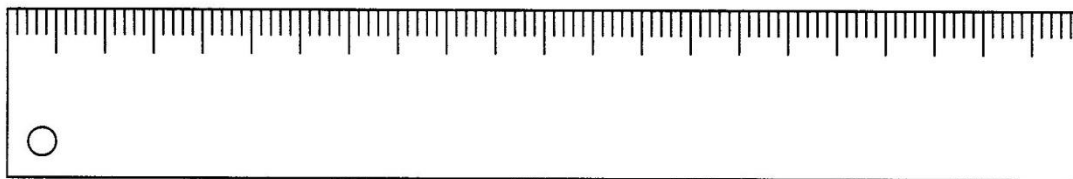

- 4** Проведи линию посередине дорожки.

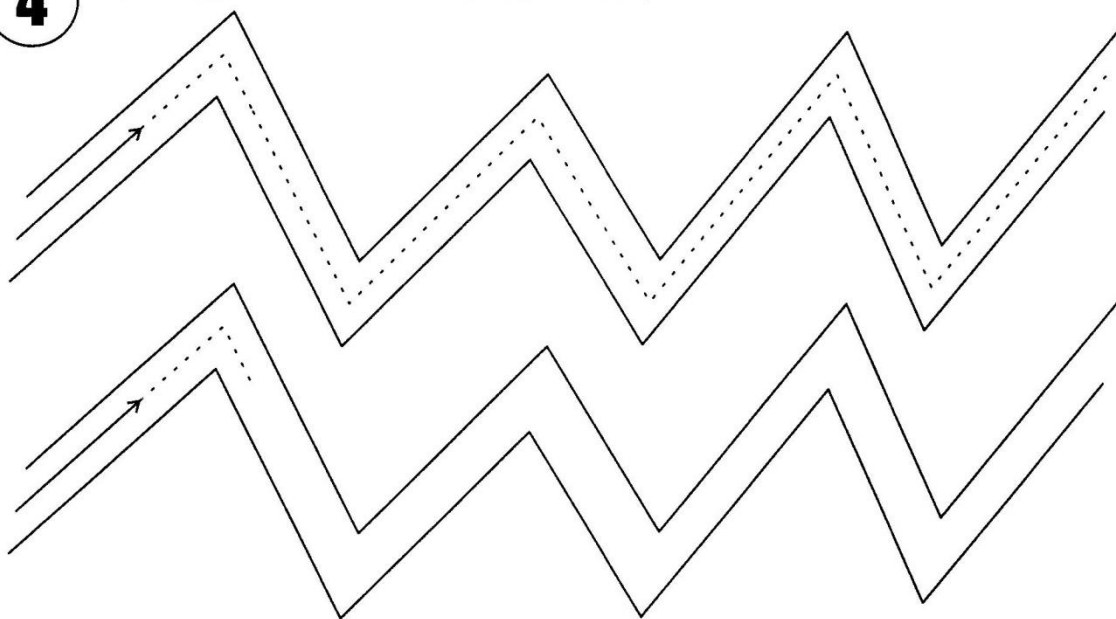

## Занятие 6.

- 1** Дорисуй у каждой елки ствол, а у каждого солнышка лучики.

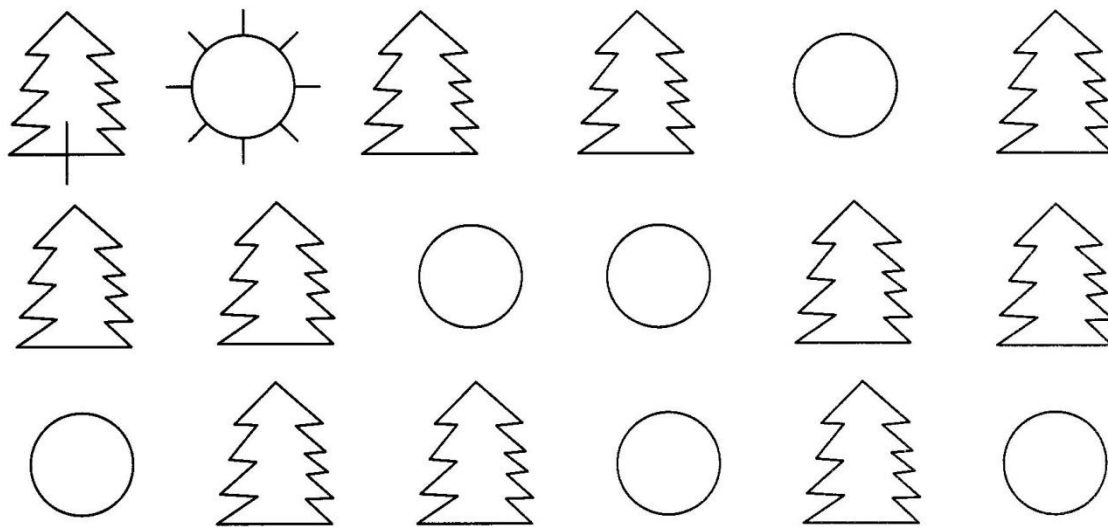

- 2** Найди лишний предмет и раскрась.



**3** Что справа, а что слева? Что посередине? Раскрась предмет, который справа желтым цветом, тот который слева красным.

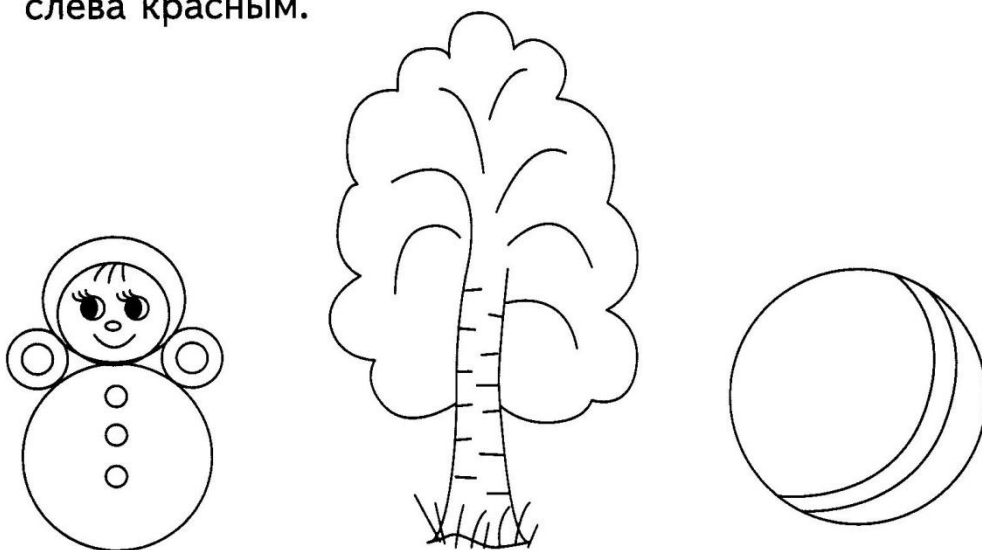

**4** Проведи линию посередине дорожки.

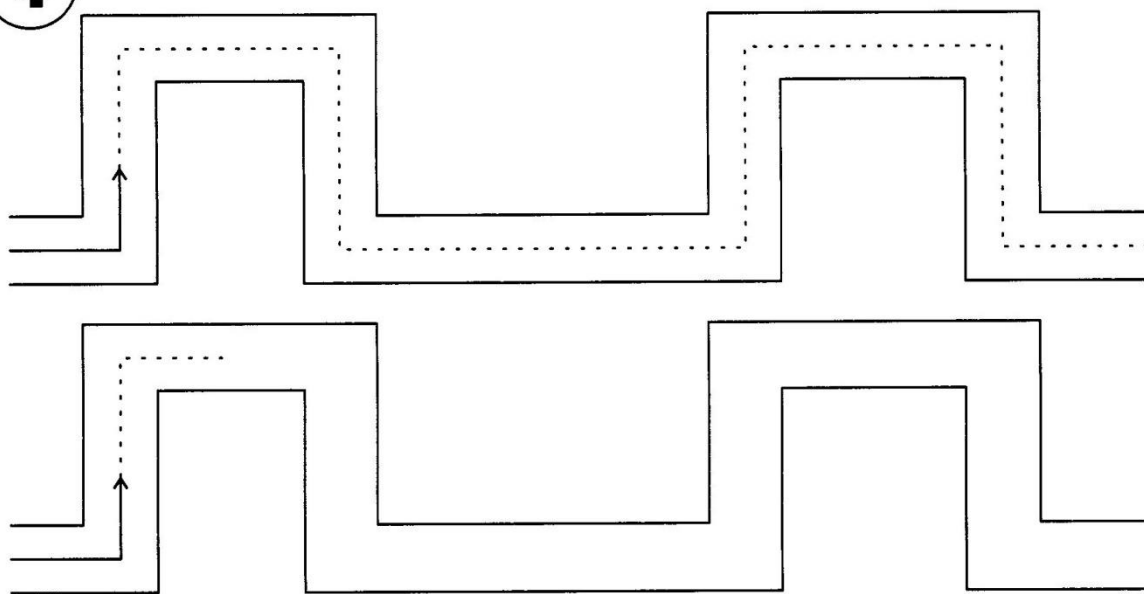

## Занятие 7.

- 1** Какие предметы спрятались на картинке? Раскрась их.

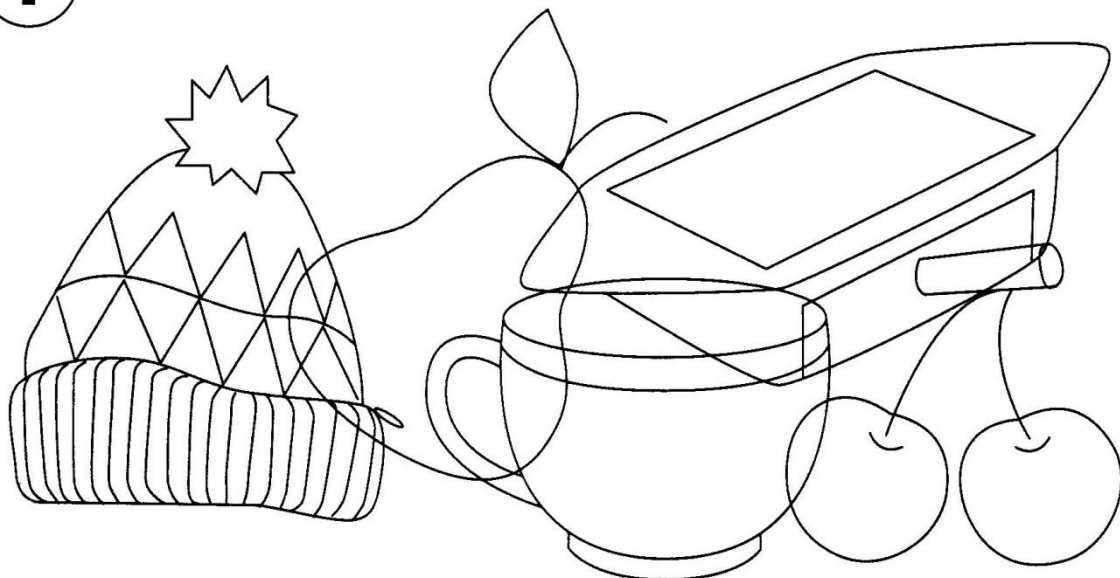

- 2** Найди лишний предмет и раскрась.

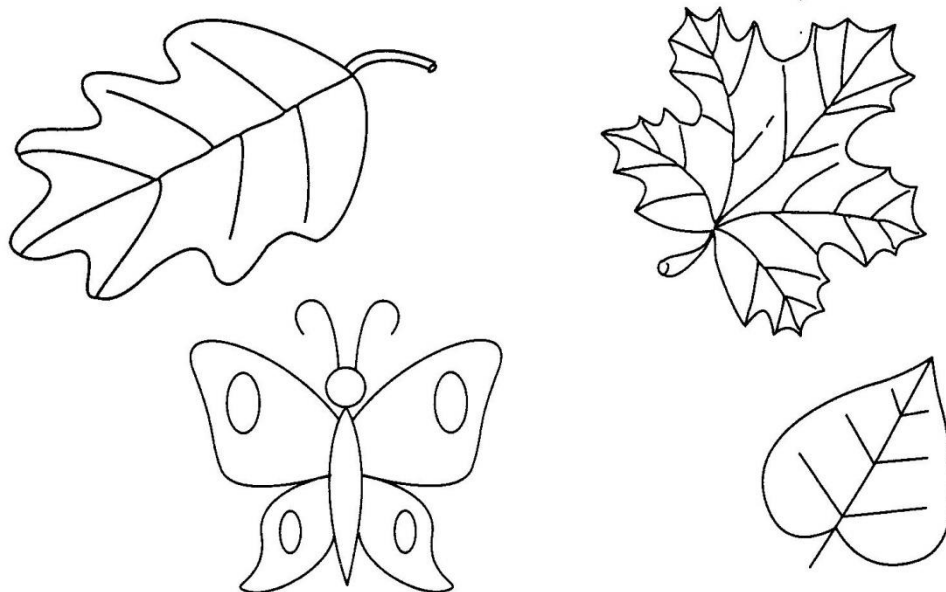

**3** Какие машинки едут налево, а какие направо? Раскрась машинки, которые едут налево красным цветом, а машинки, которые едут направо - синим.

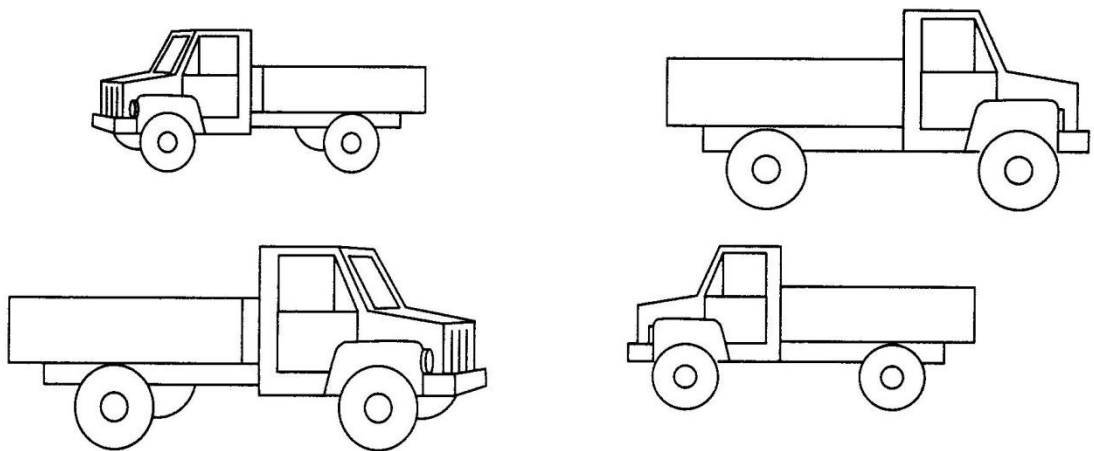

**4** Проведи линию посередине дорожки.

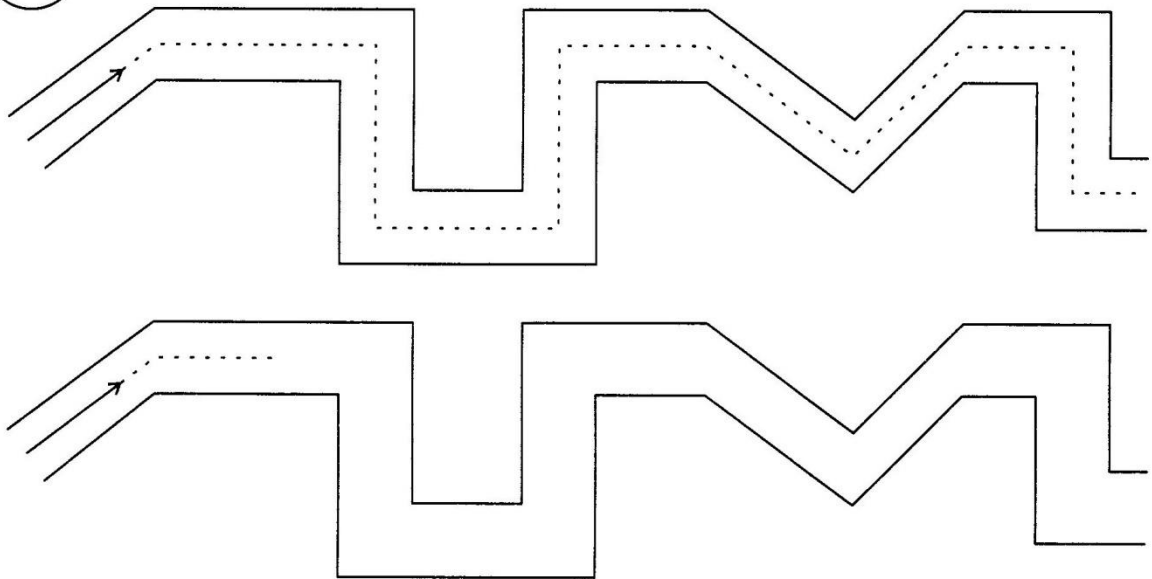

## Занятие 8.

**1** Найди точно такую же шапочку. Раскрась их

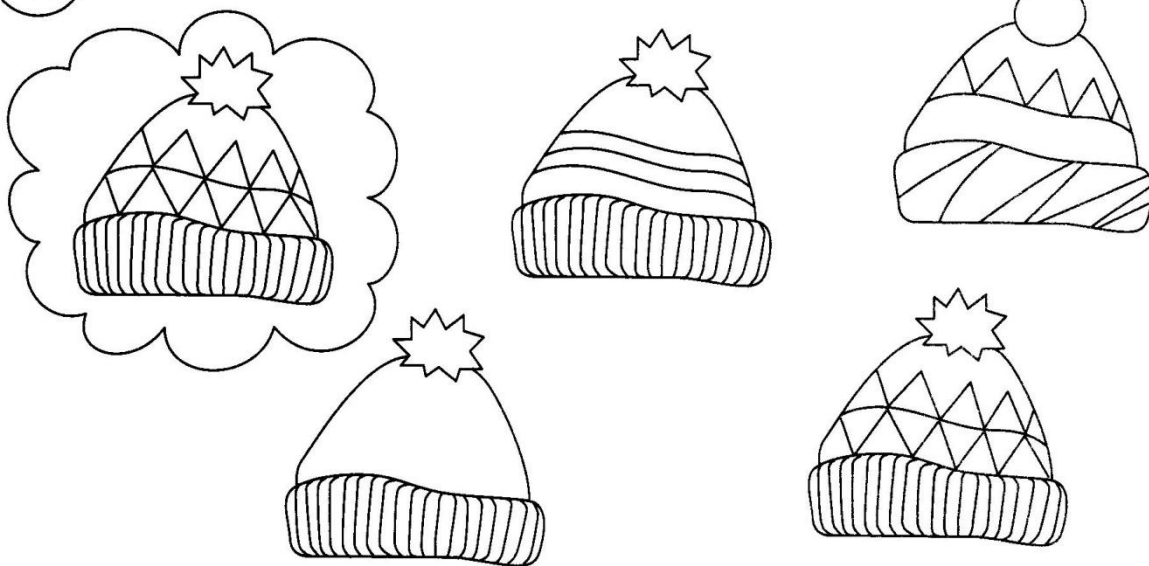

**2** Найди лишний предмет и раскрась.

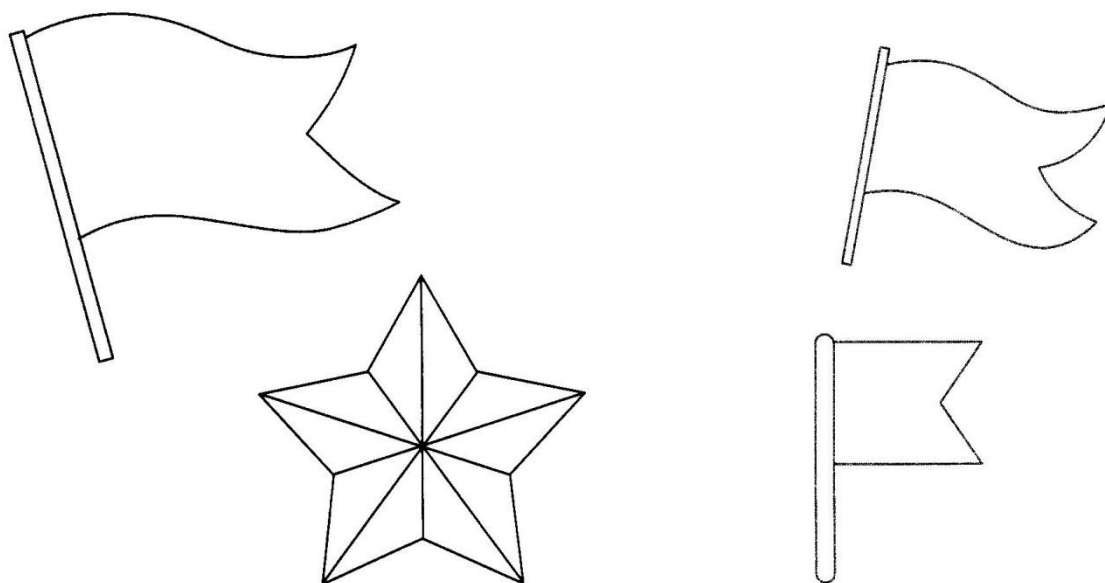

**3** На какие фигуры похожи эти предметы? Дорисуй круги на картинках.

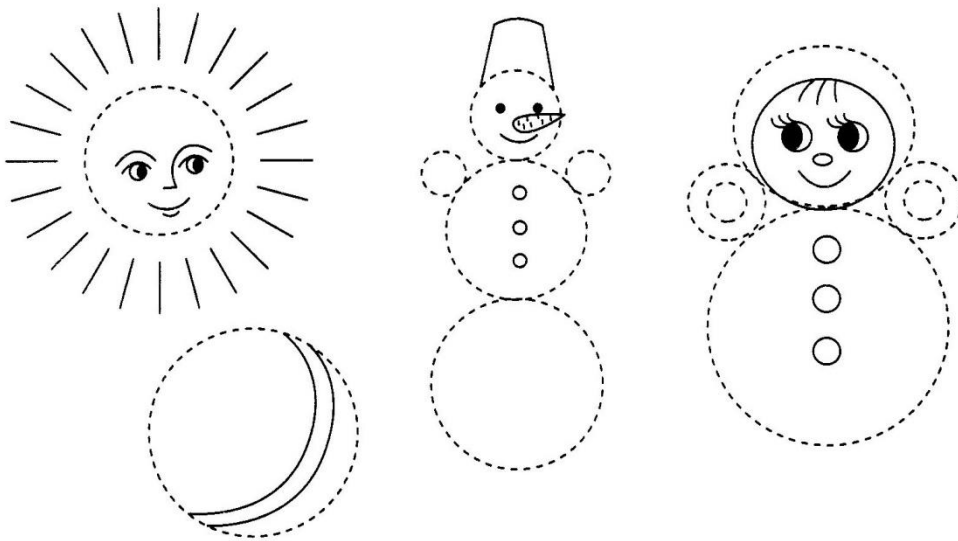

**4** Проведи линию посередине дорожки.

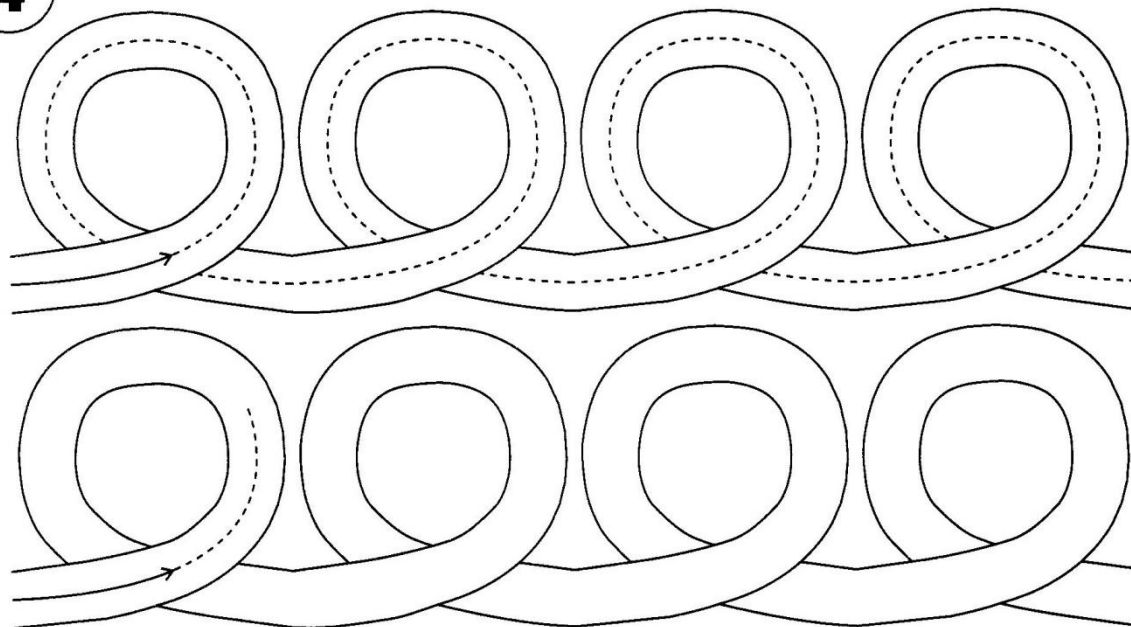



## Занятие 9.

- 1** Нарисуй большим шарикам длинные ниточки, а маленьким - короткие.

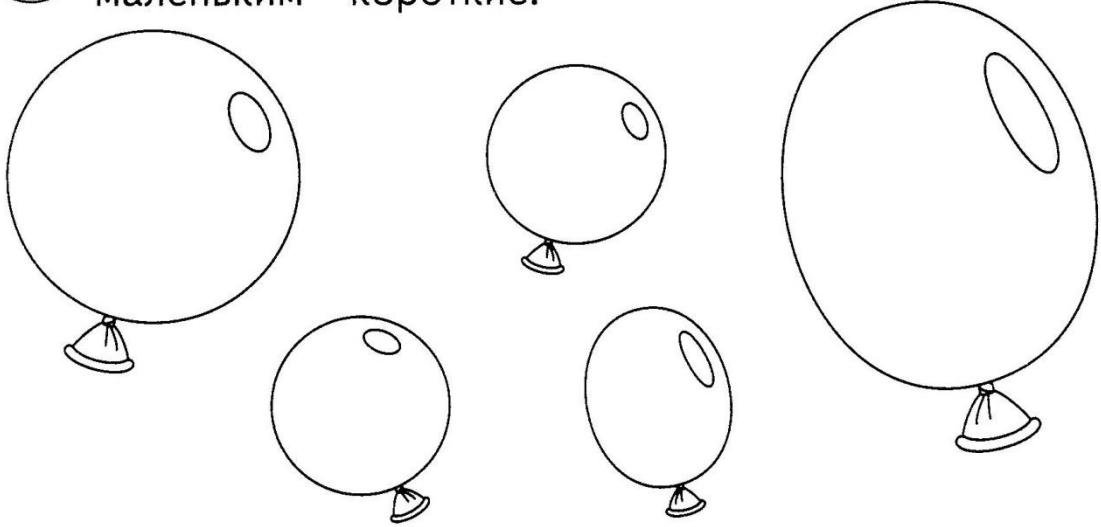

- 2** Найди лишний предмет и раскрась.

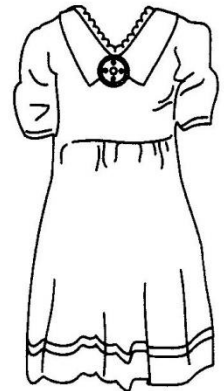
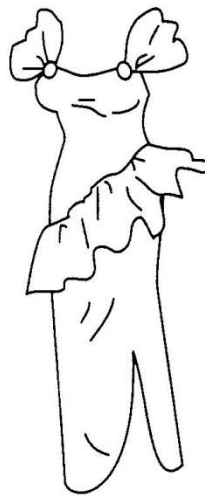
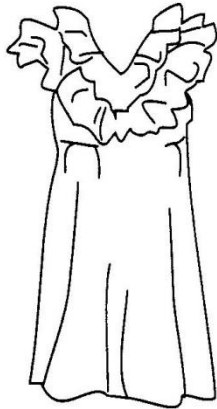
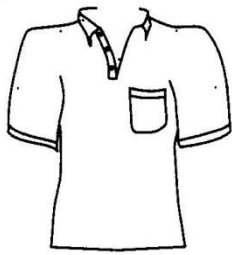

**3** На какие фигуры похожи эти предметы? Дорисуй квадраты на картинках.

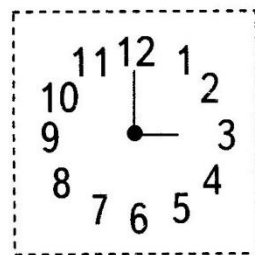
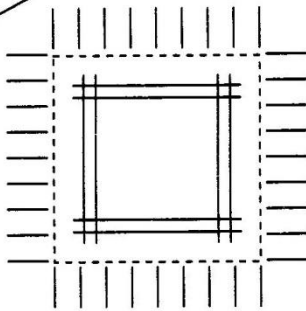
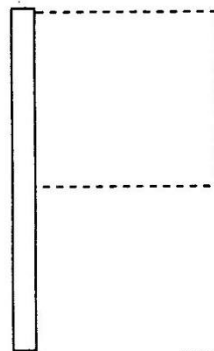
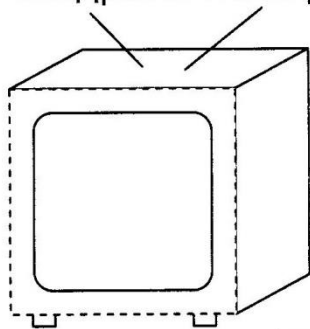

**4** Проведи линию посередине дорожки.

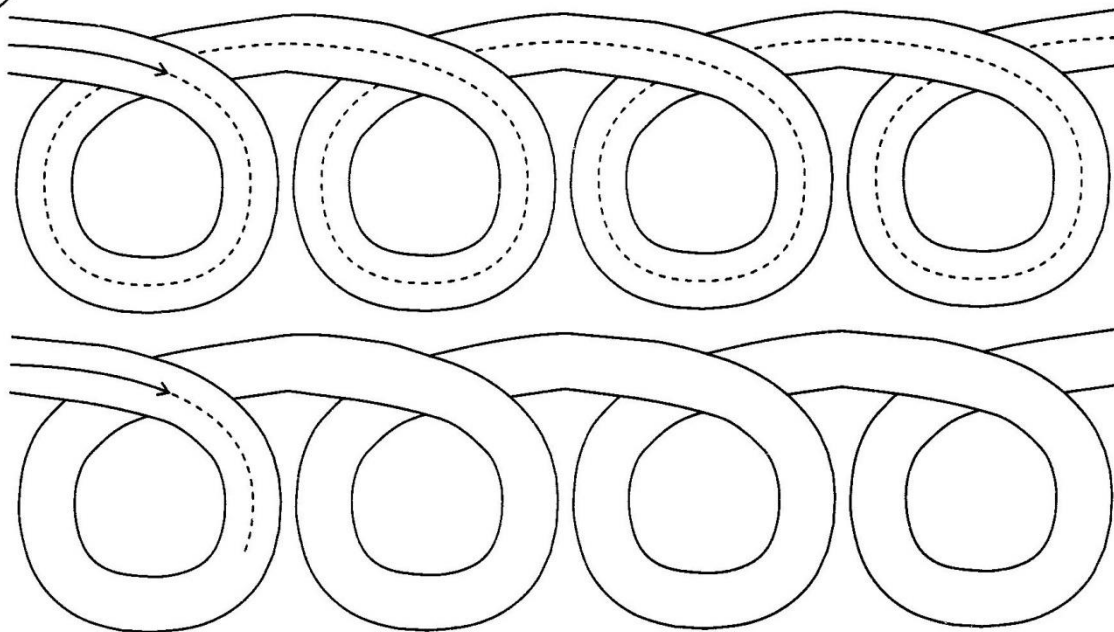

## Занятие 10.

**1** Найди точно такого же поросёнка.

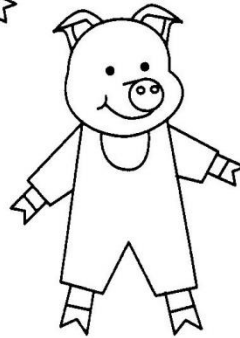
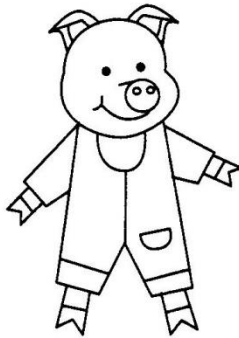
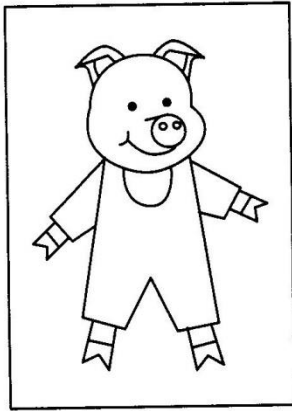

**2** Найди лишний предмет и раскрась.

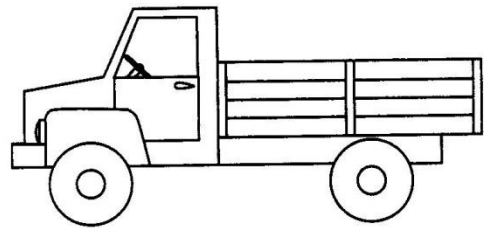
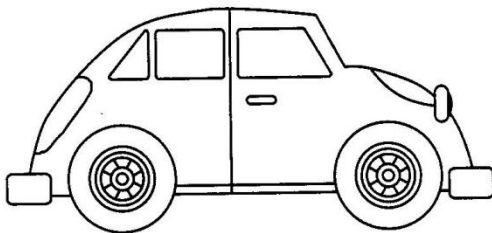
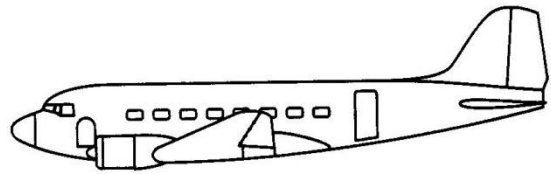
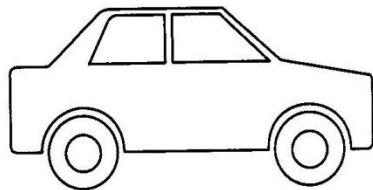

- 3** На какие фигуры похожи эти предметы? Дорисуй треугольники на картинках.

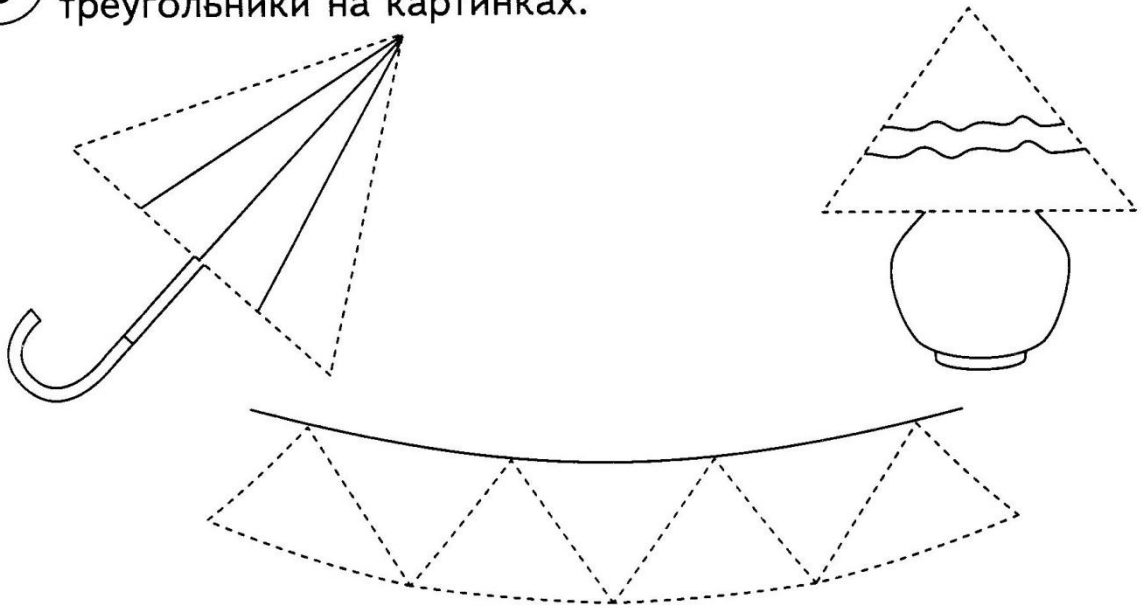

- 4** Проведи линию посередине дорожки.

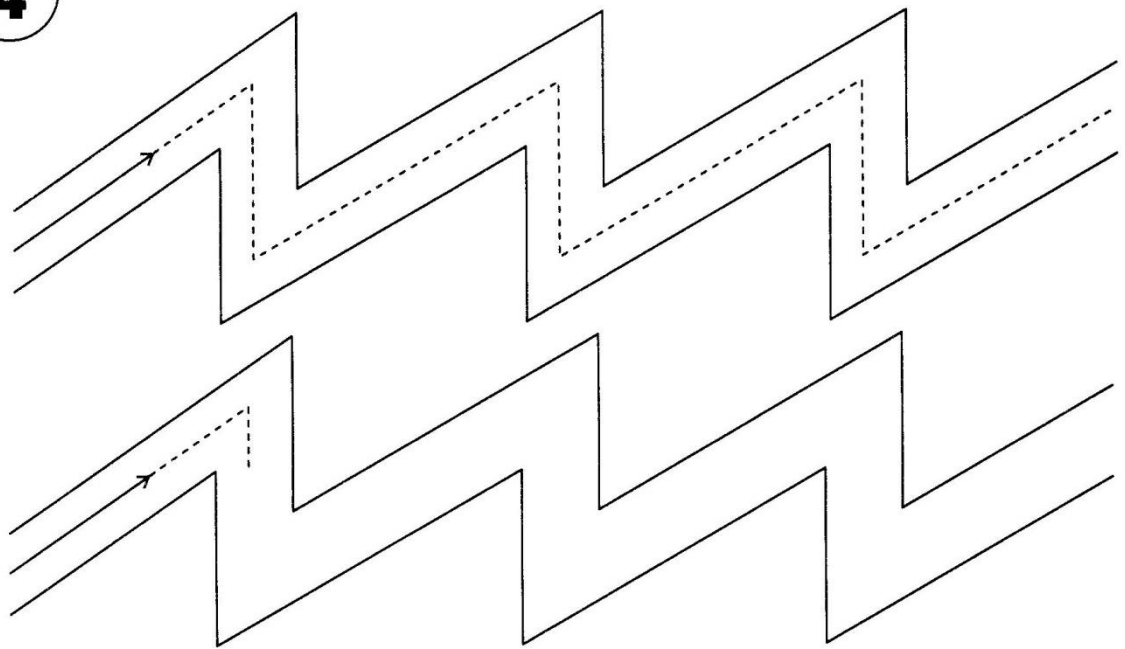

## Занятие 11.

**1** Чем отличаются картинки? Раскрась.

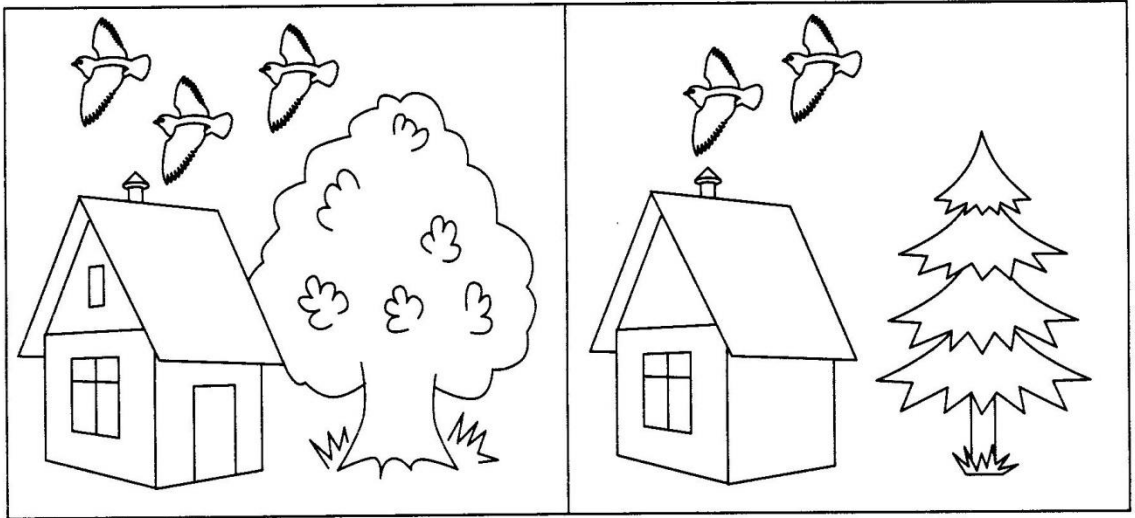

**2** Найди лишний предмет и раскрась.

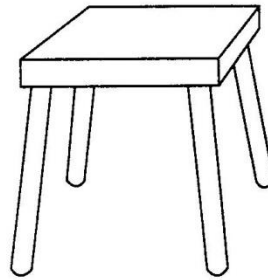
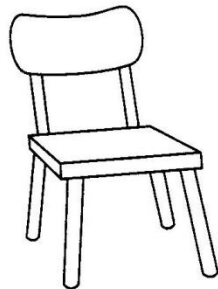
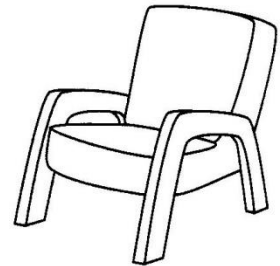
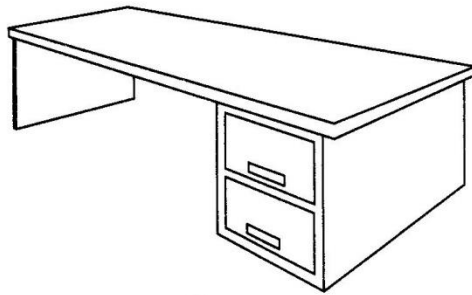

**3** На какие фигуры похожи эти предметы? Дорисуй прямоугольники на картинках.

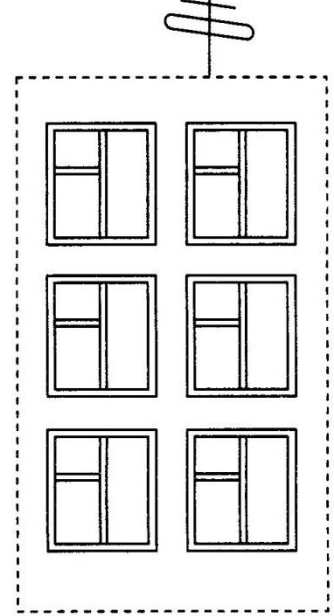
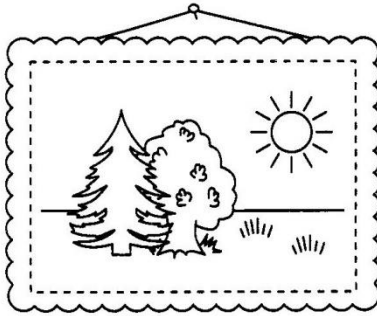
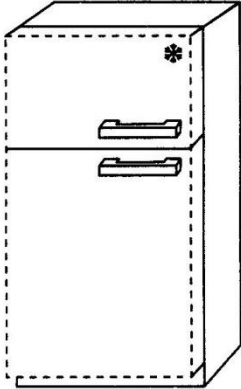
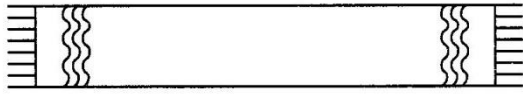

**4** Проведи линию посередине дорожки.

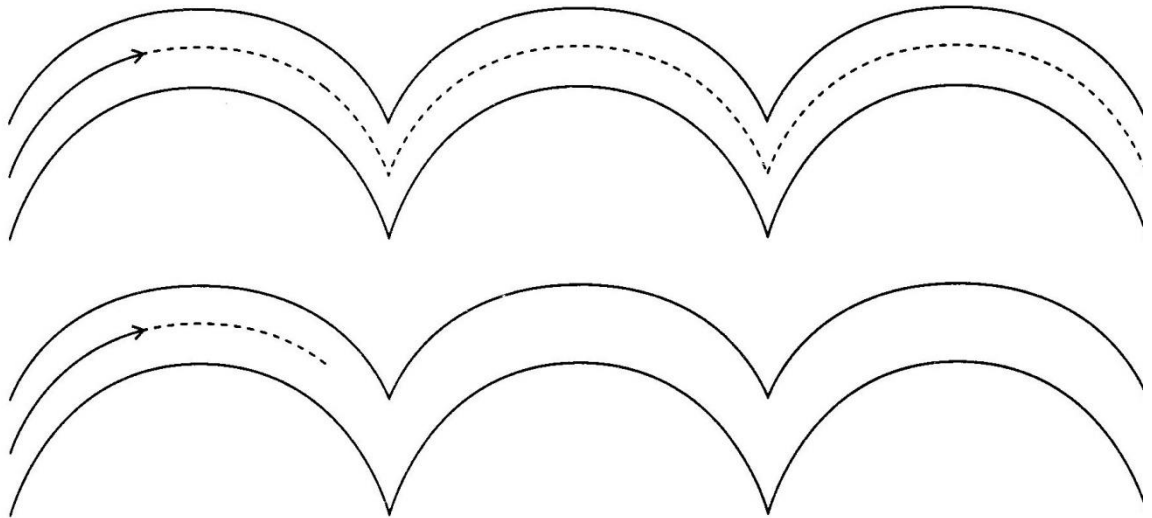

## Занятие 12.

- 1** Покажи при помощи стрелок предметы от самого маленького до самого большого.

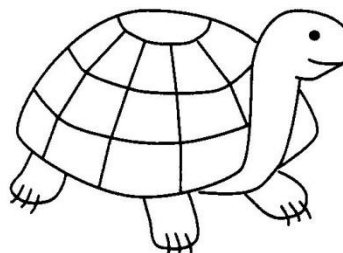
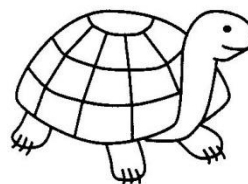
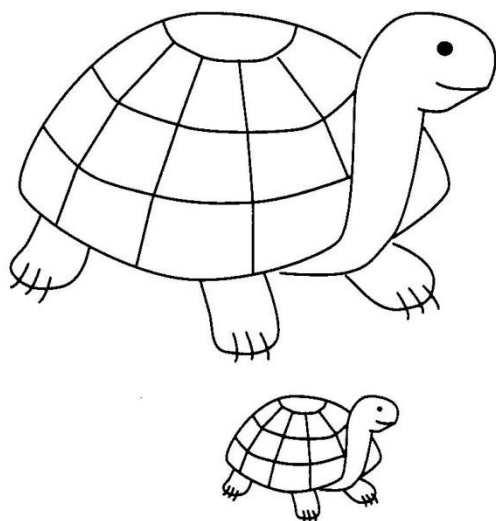

- 2** Найди лишний предмет и раскрась.

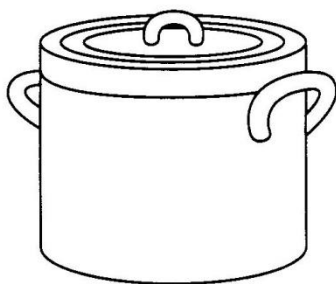
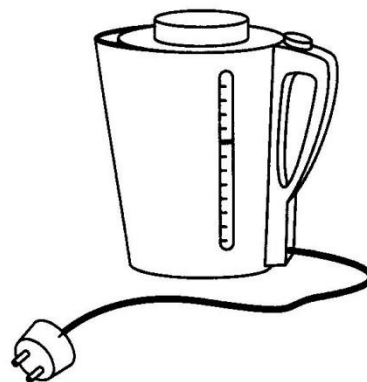
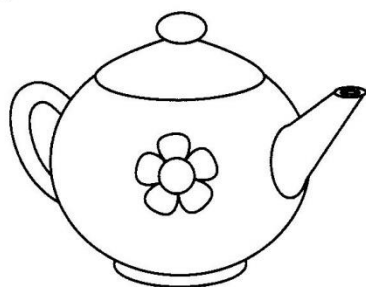

**3** На какие фигуры похожи эти предметы? Дорисуй овалы на картинках.

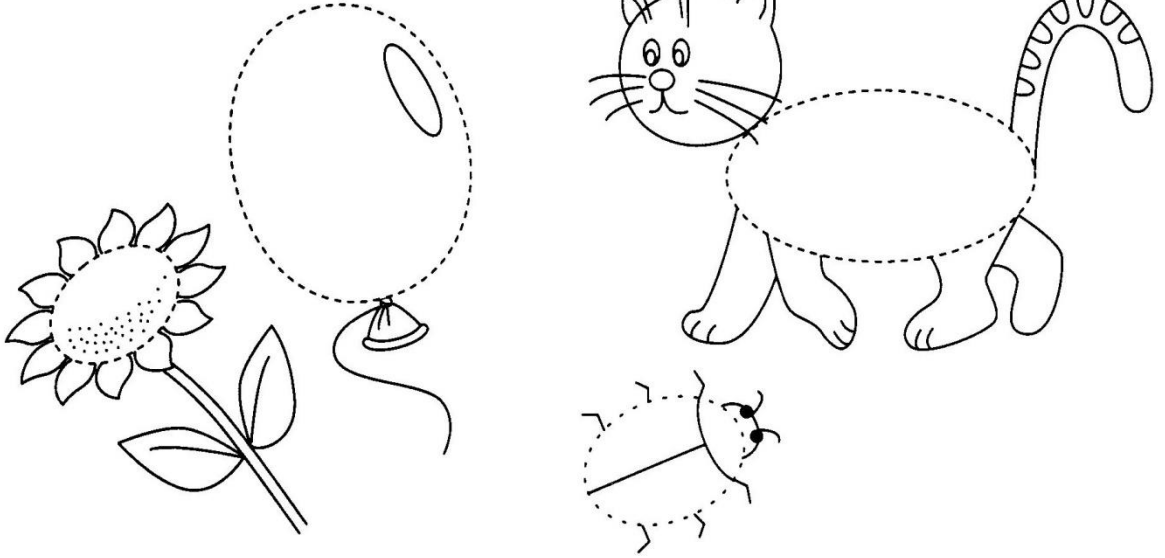

**4** Проведи линию посередине дорожки.

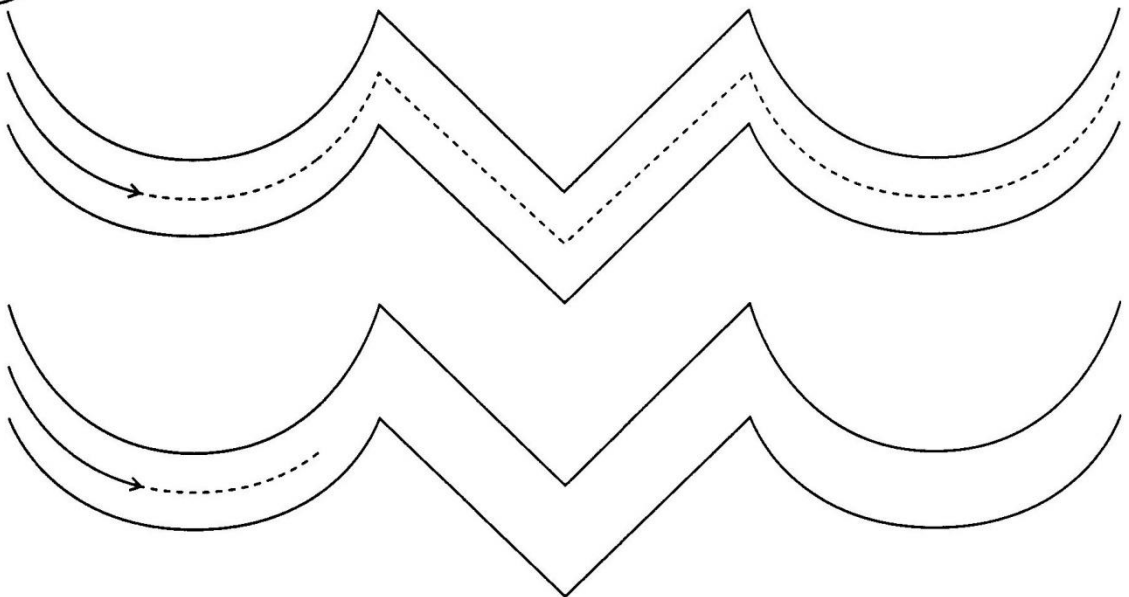



## Занятие 13.

**1** Перенеси фигуры на новые места.

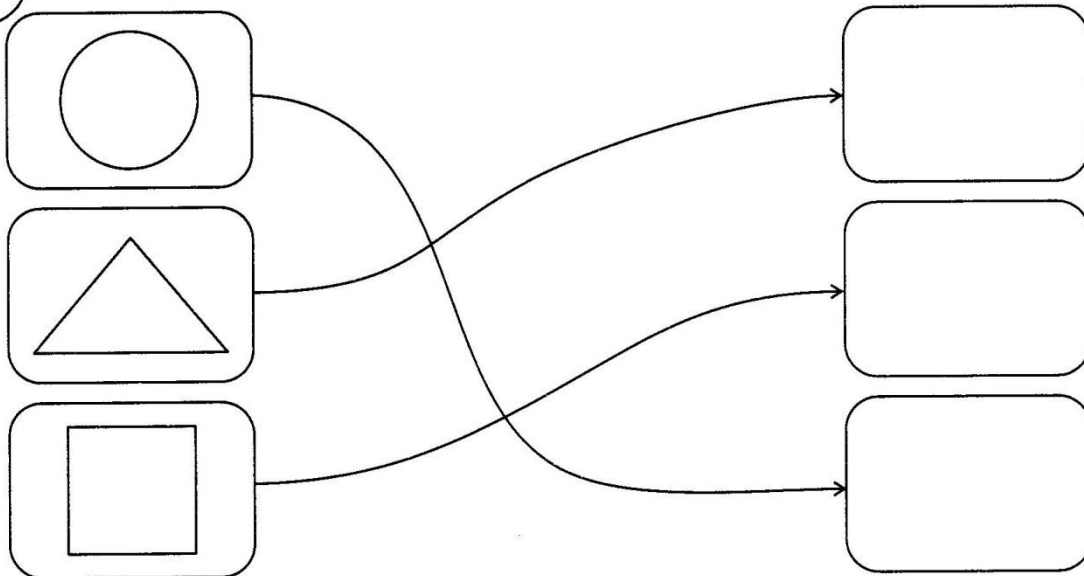

**2** Найди лишний предмет и раскрась.

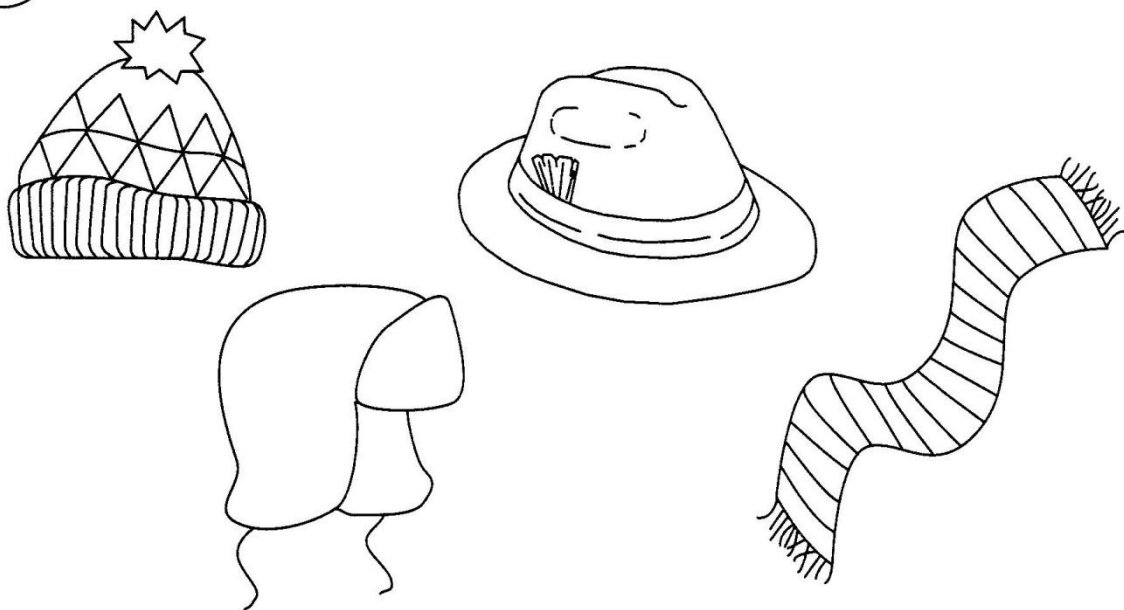

- 3** Круг раскрась красным, овал - зелёным, квадрат - синим, треугольник - желтым, прямоугольник - оранжевым.

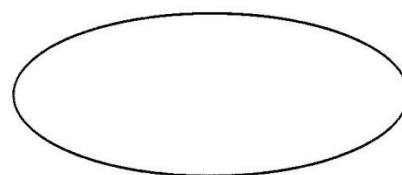
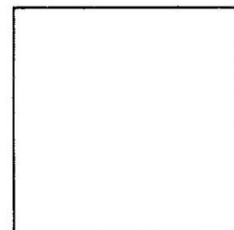
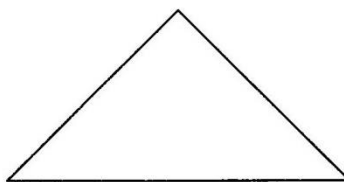
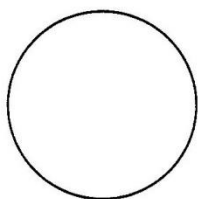

- 4** Проведи линию посередине дорожки.

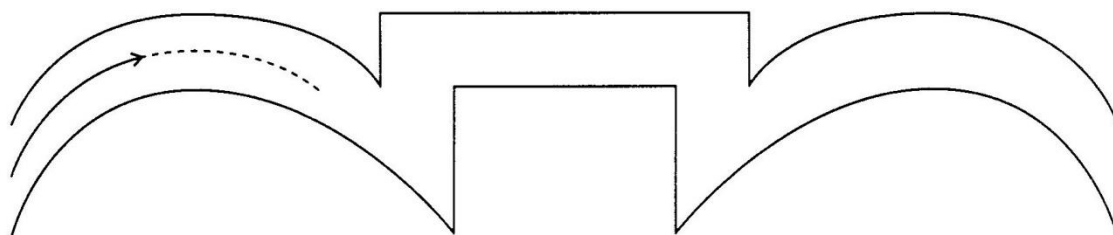
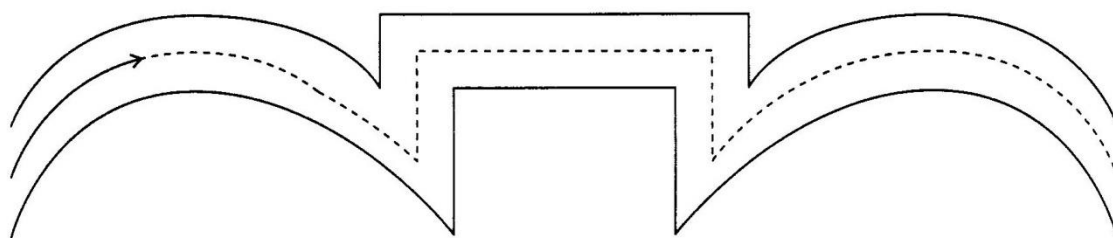

## Занятие 14.

**1** Раскрась все пирамидки желтым цветом.

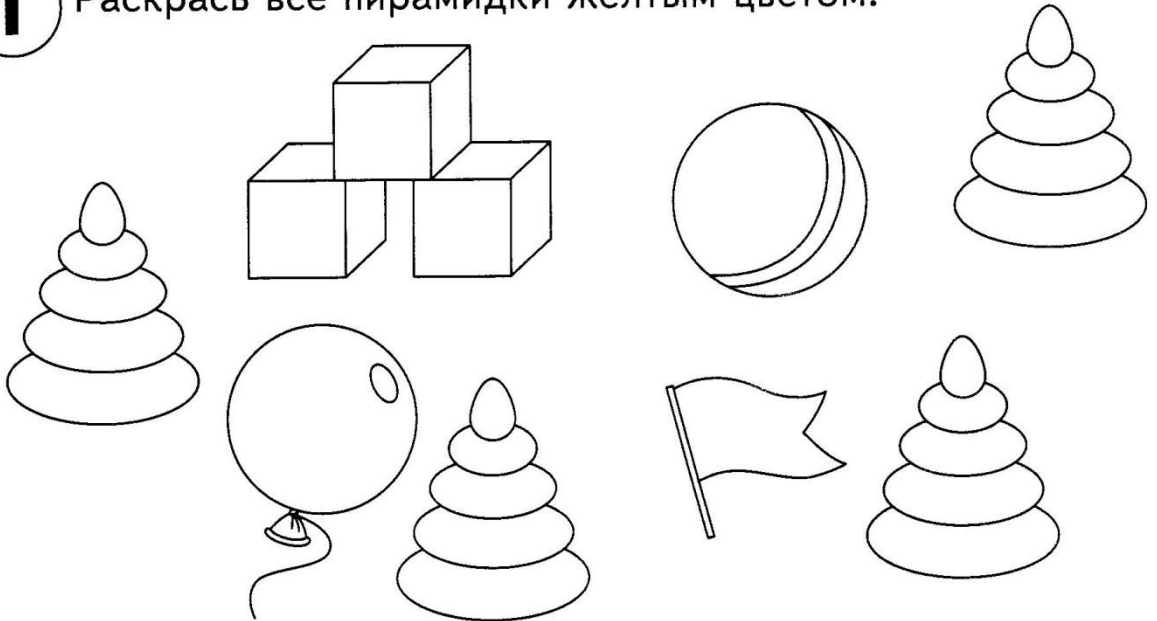

**2** Найди лишний предмет и раскрась.



**3** Найди предметы, похожие на эти фигуры. Соедини их линиями.

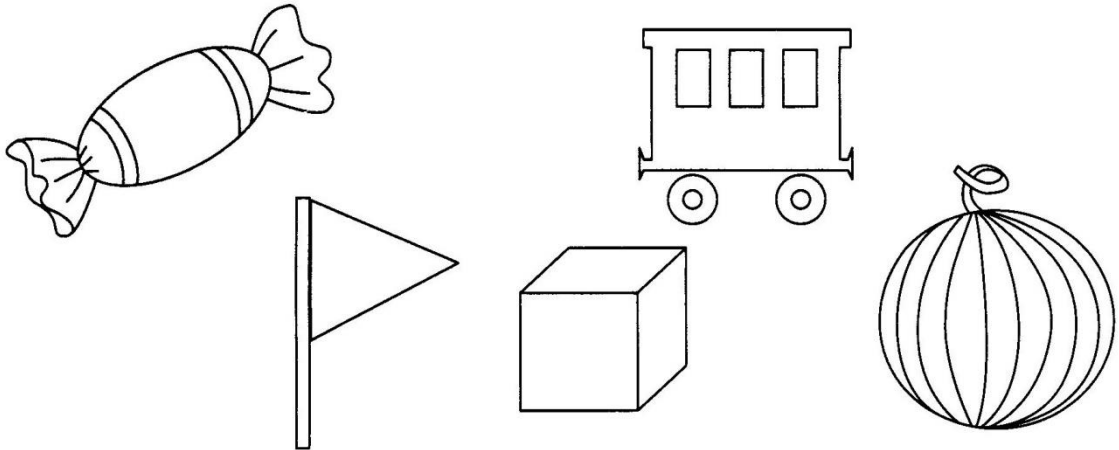
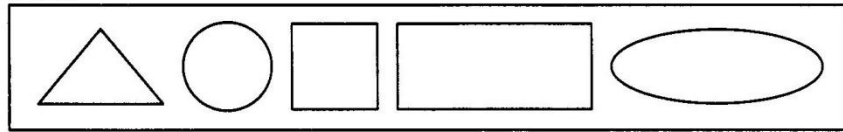

**4** Проведи линию посередине дорожки.

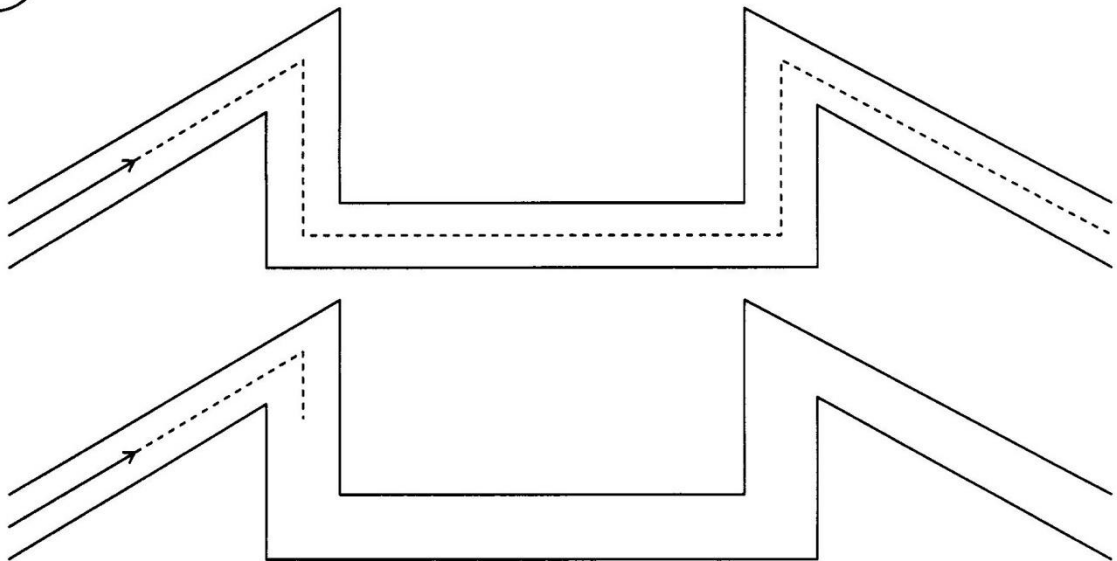

## Занятие 15.

**1** Раскрась только рыбок.

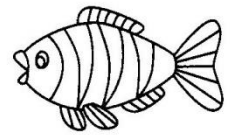
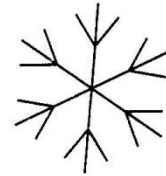
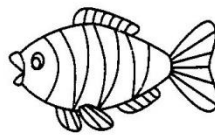
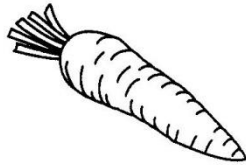
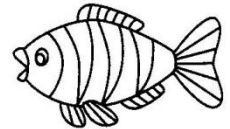
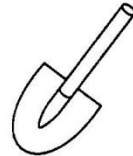
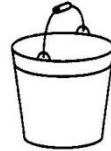
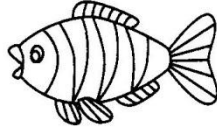
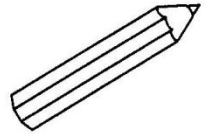
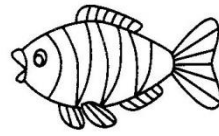
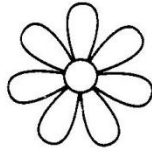
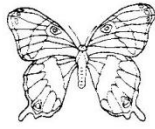
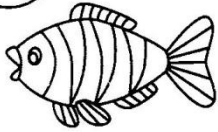

**2** Найди лишний предмет и раскрась.

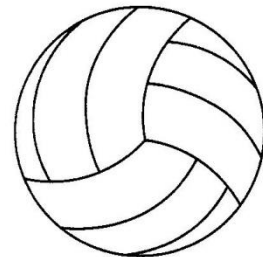
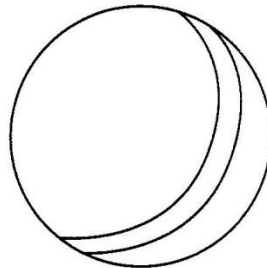
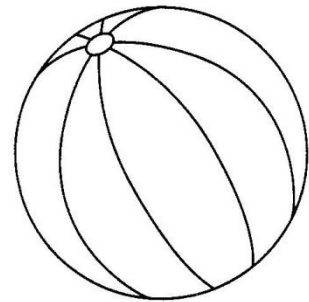
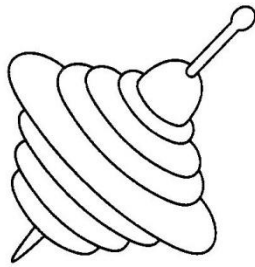

**3** Каких фигур много, каких мало, а каких поровну?

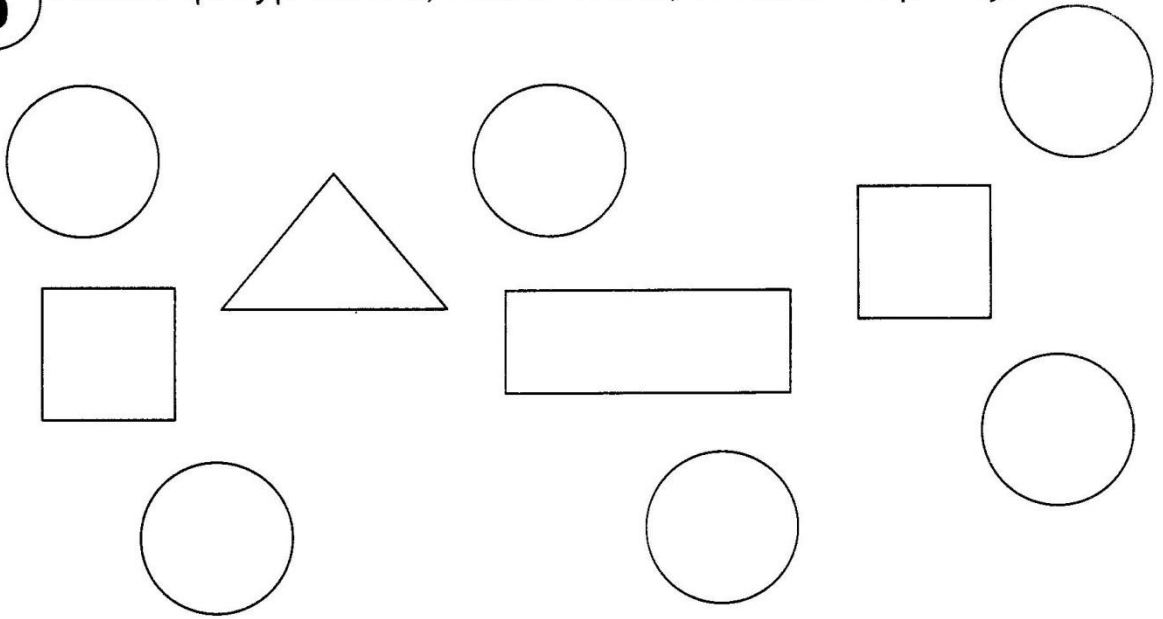

**4** Проведи линию посередине дорожки.

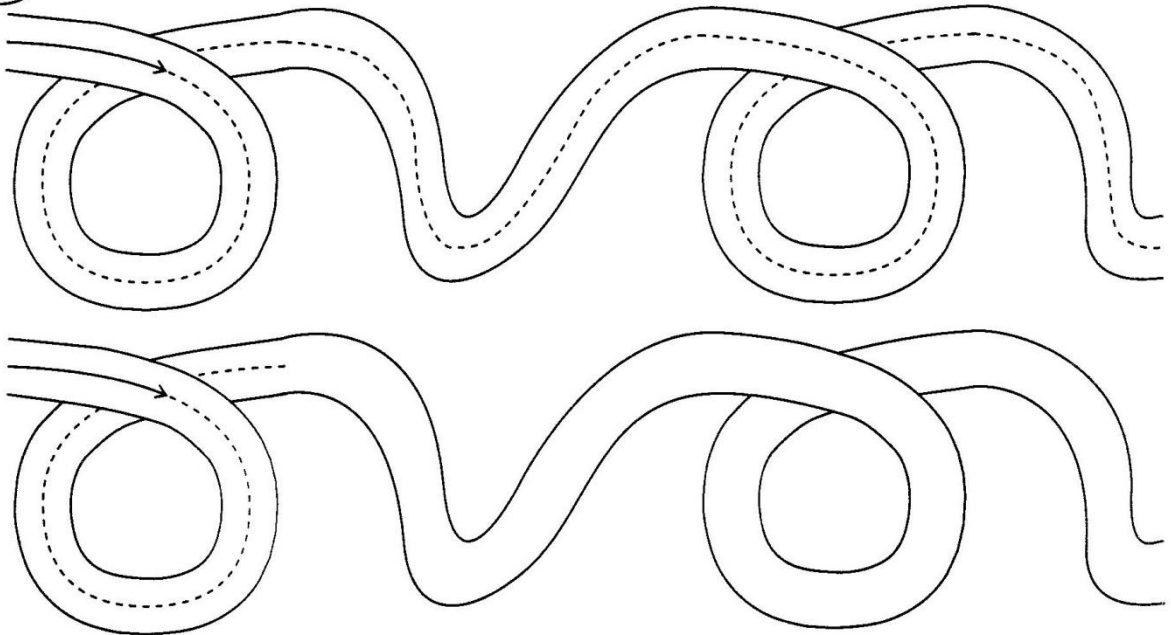

Раскрась картинку.

